



Cabin Air Filter

Removal & Installation Instructions

To maintain air conditioning efficiency, replace the air filter according to the manufacturer's maintenance schedule.

Always use an air filter. Removing the filter may decrease system performance by allowing dust to lower the efficiency of A/C and heating system components.

Prior to the installation of this DENSO First Time Fit® Cabin Air Filter, you must read these instructions completely.

Definition of Terms

- ⚠WARNING:** Describes precautions that should be observed in order to prevent injury or death to the user during installation.
- ⚠CAUTION:** Describes precautions that should be observed in order to prevent damage to the vehicle or its components, which may occur during installation if sufficient care is not taken.
- NOTE:** Provides additional information that facilitates installation work.

General Service Information and Requirements

⚠WARNING: To prevent the Supplemental Restraint System (SRS, Air Bag System) from operating, remove the ground (negative) cable from the battery, then wait at least 90 seconds before starting this procedure. This allows the backup power system to discharge.

NOTE: For more detailed instructions please refer to the vehicle manufacturer's service manual.

REQUIRED TOOLS:

- Safety Goggles
- Assorted Hand Tools

SAFETY PRECAUTIONS:

- Always wear safety goggles

Cabin Air Filter Removal

The information below explains necessary procedures and tools to remove and install the Cabin Air Filter.

NOTE: On some vehicles, there may be a lever to release the filter cover(s).

1. Remove the under cover using proper procedures.

NOTE: Remove two clips and pull down the clip areas (4 places) to remove cover.

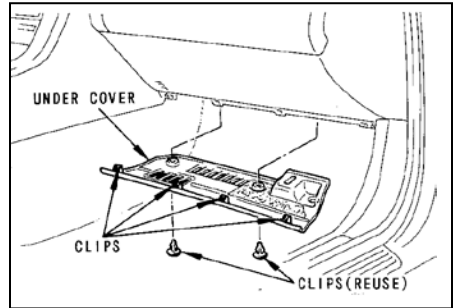

Fig. 1

NOTE: Pull down the clip areas (3 places) of the under cover to remove. Remove the lamp (if equipped).

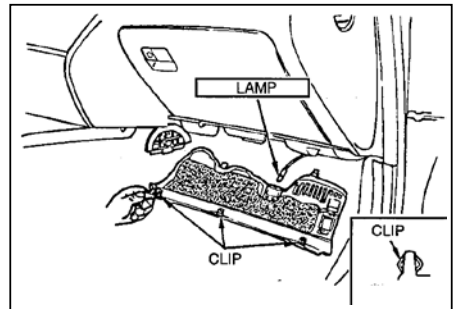

Fig. 2

2. Remove the plate on the bottom of the cooling unit by removing the two wing nuts.
3. Remove the first filter by pulling down and bending.
4. Slide the second filter to the opening and remove by pulling down and bending.

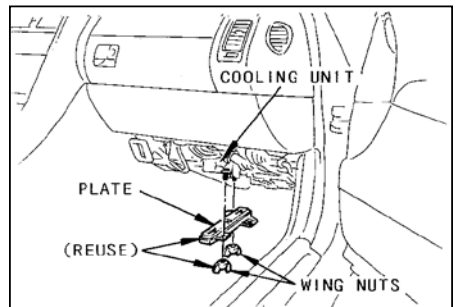

Fig. 3

Cabin Air Filter Installation

5. Insert the first air filter with the knob downward and slide into position.
6. Insert the second filter in the same manner.

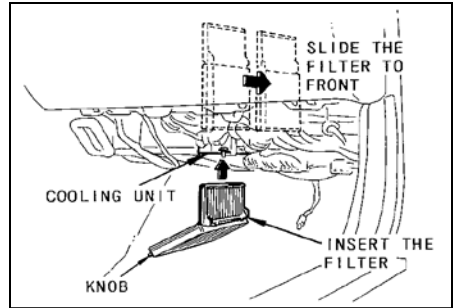

Fig. 4

7. Securely assemble the rubber insulator on the plate.

⚠CAUTION: In order to prevent the cooling unit from water leakage, make sure the rubber insulator is firmly assembled to the plate.

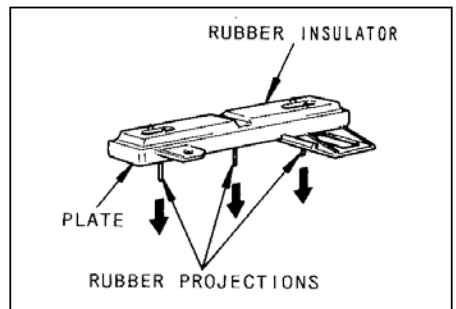

Fig. 5

8. Install the plate on the cooling unit using the two wing nuts.

⚠CAUTION: In order to prevent the cooling unit from water leakage, tighten the wing nuts after verifying that the plate and the cooling unit are securely engaged to each other.

9. Reinstall the under cover using proper procedure.

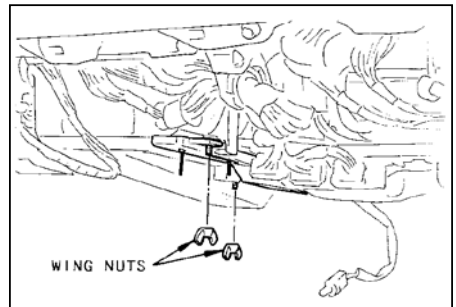

Fig. 6

Noise Test

10. Reconnect the ground (negative) battery cable.
11. Engine ON, A/C ON, blower speed on high.
12. Listen for any abnormal air noises from the air filter area.



Filtro de aire de cabina

Instrucciones de instalación

Para mantener la eficiencia del aire acondicionado, reemplace el filtro de aire de acuerdo con el programa de mantenimiento del fabricante.

Utilice siempre un filtro de aire. Quitar el filtro puede reducir el rendimiento del sistema al permitir que el polvo disminuya la eficiencia de los componentes del sistema de aire acondicionado y calefacción.

Antes de instalar este filtro de aire de cabina DENSO First Time Fit® Cabin, debe leer completamente estas instrucciones.

Definición de términos

△ADVERTENCIA: Describe las medidas de precaución que deben tenerse en cuenta para evitar que el usuario sufra daños corporales o muera durante la instalación.

△PRECAUCIÓN: Describe los cuidados que deben tenerse en cuenta para evitar que se produzcan daños en el vehículo o en sus componentes durante la instalación si no se actúa con la debida atención.

NOTA: Proporciona información adicional para facilitar el trabajo de instalación.

Información general de servicio y requisitos

△ADVERTENCIA: Para evitar que se active el sistema suplementario de restricción, (SRS, sistema de bolsas de aire), retire de la batería el cable a tierra (negativo), después espere al menos 90 segundos antes de iniciar con este procedimiento. Ello permite la descarga del sistema de potencia de respaldo.

HERRAMIENTAS NECESARIAS:

- Anteojos de seguridad
- Herramientas de mano varias

PRECAUCIONES DE SEGURIDAD:

- Siempre use anteojos de seguridad

Remoción del filtro de aire para la cabina

La siguiente información explica los procedimientos y herramientas necesarios para retirar e instalar el filtro de aire para la cabina.

NOTA: En algunos vehículos puede existir una palanca para liberar la(s) cubierta(s) del filtro(s).

1. Retire la cubierta baja utilizando los procedimientos adecuados.

NOTA: Para retirar la cubierta, retire dos sujetadores y jale de las áreas de aseguramiento (4 lugares).



figura 1

NOTA: Para retirar la cubierta baja, jálela de las áreas de aseguramiento (3 lugares). Retira la lámpara (si la hay).

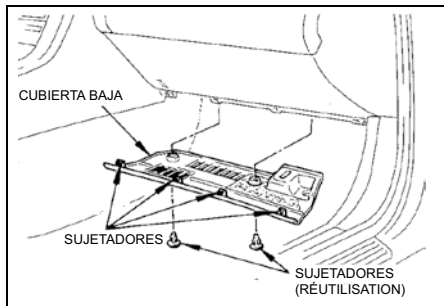

figura 2

2. Retire la placa de la parte inferior de la unidad de enfriamiento retirando las dos tuercas de mariposa.
3. Retire el primer filtro jalando y flexionando.
4. Deslice el segundo filtro hacia la abertura y retírelo jalando y flexionando.

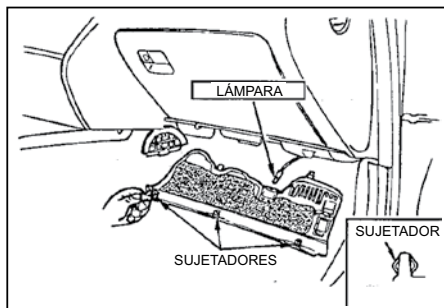

figura 3

Instalación del filtro de aire para la cabina

5. Inserte el primer filtro de aire con la manija hacia arriba y deslícelo hasta su posición.
6. Inserte el segundo filtro de la misma manera.

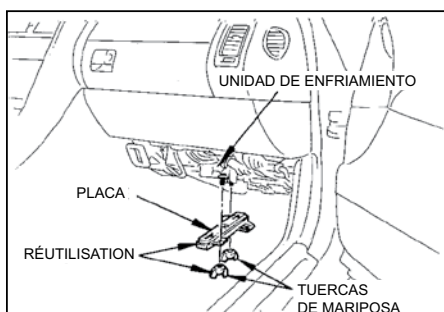

figura 4

7. Sujete con firmeza el aislante de hule sobre la placa.

⚠PRECAUCIÓN: Con objeto de prevenir que la unidad de enfriamiento se dañe con agua, cerciórese de que el aislante de hule está sujeto firmemente a la placa.

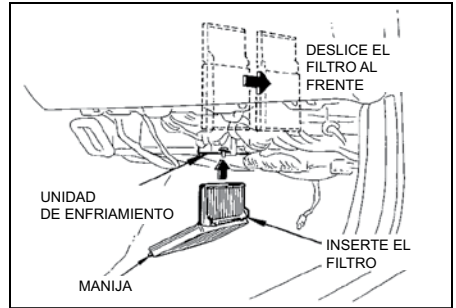

figura 5

8. Instale la placa sobre la unidad de enfriamiento utilizando las tuercas de mariposa.

⚠PRECAUCIÓN: Con el fin de prevenir que la unidad de enfriamiento se dañe con agua, apriete las tuercas de mariposa hasta después de verificar que la placa y la unidad de enfriamiento están ensambladas con seguridad entre sí.

9. Recoloque la cubierta baja utilizando el procedimiento adecuado.

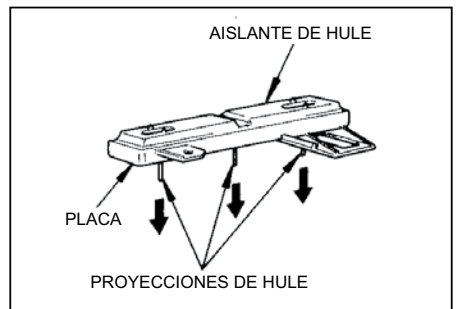

figura 6

Prueba de ruido

10. Reconecte el cable a tierra de la batería.
11. Encienda el motor, encienda el aire acondicionado y ponga el ventilador a máxima velocidad.
12. Escuche si hay ruidos de aire anormales en el área del filtro.

Filtre à air d'habitacle

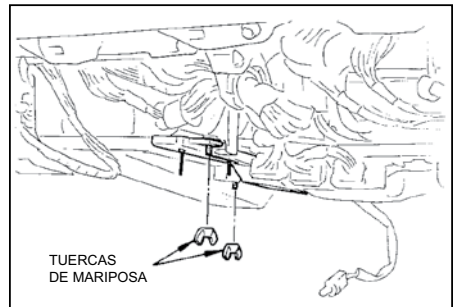
Instructions d'installation

Afin de maintenir l'efficacité de la climatisation, remplacer le filtre à air aux intervalles d'entretien indiqués par le fabricant.

Toujours utiliser un filtre à air. L'utilisation de la climatisation sans le filtre à air peut réduire les performances du système, car elle laisse pénétrer de la poussière, ce qui diminue l'efficacité des composants des systèmes de climatisation et de chauffage.

Avant d'installer le filtre à air pour habitacle First Time Fit^{MD} de DENSO, lire entièrement les présentes instructions.

Définitions de termes

△MISE EN GARDE : Décrit les précautions qui doivent être observées afin d'éviter des blessures graves ou mortelles à l'utilisateur pendant l'installation.

△AVERTISSEMENT : Décrit les précautions qui doivent être observées afin d'éviter des dégâts au véhicule ou à ses pièces constitutives, qui pourraient se produire pendant l'installation en cas de manque de prudence.

REMARQUE : Fournit des informations supplémentaires destinées à faciliter l'installation.

Informations et impératifs d'entretien général

△MISE EN GARDE : Pour éviter le déclenchement du système de retenue supplémentaire (SRS, système des coussins de sécurité), débrancher le câble de masse (négatif) de la batterie et attendre 90 secondes avant de commencer les opérations. Ceci permet au système d'alimentation électrique de secours de se décharger.

OUTILLAGE REQUIS :

- Lunettes de sécurité
- Assortiment d'outils à main

CONSIGNES DE SÉCURITÉ :

- Toujours porter des lunettes de sécurité

Dépose du filtre à air d'habitacle

Les informations ci-dessous expliquent les procédures et les outils à utiliser pour la dépose et l'installation du filtre à air pour habitacle.

REMARQUE : Sur certains véhicules, le(s) couvercle(s) du filtre à air se dégage(nt) à l'aide d'un levier.

1. Déposer le couvercle inférieur en suivant les procédures adéquates.

REMARQUE : Déposer les deux agrafes et tirer vers le bas aux endroits (4) du couvercle où se trouvaient les agrafes pour déposer le couvercle.

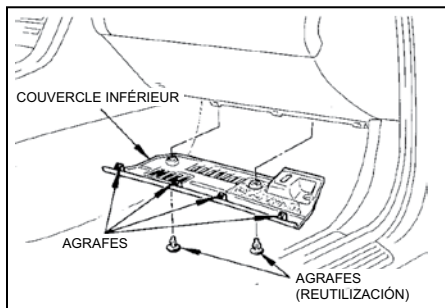

fig. 1

REMARQUE : Tirer vers le bas aux endroits (3) du couvercle inférieur où se trouvaient les agrafes pour déposer le couvercle inférieur. Déposer l'éclairage (le cas échéant).

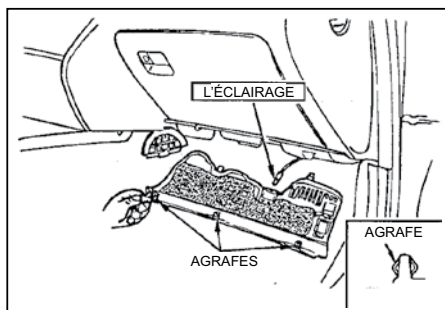

fig. 2

2. Déposer la plaque située au bas de l'unité de refroidissement en retirant les deux écrous à oreilles.
3. Déposer le premier filtre en le tirant vers le bas et en le recourbant.
4. Faire coulisser le deuxième filtre vers l'ouverture et le déposer en le tirant vers le bas et en le recourbant.

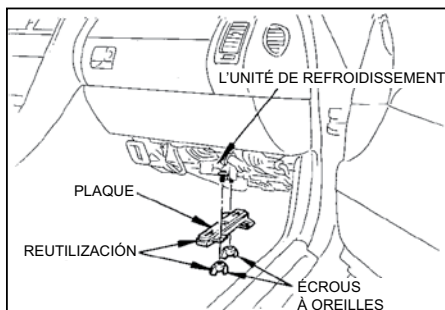

fig. 3

Installation du filtre à air d'habitacle

5. Introduire le premier filtre à air avec le bouton vers le bas et le faire coulisser pour le mettre en place.
6. Introduire le deuxième filtre de la même manière.

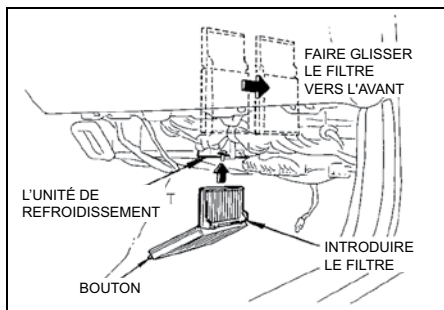

fig. 4

7. Monter correctement l'isolant en caoutchouc sur la plaque.

△MISE EN GARDE : S'assurer que l'isolant en caoutchouc est correctement monté sur la plaque pour éviter qu'il y ait des fuites d'eau à l'unité de refroidissement.

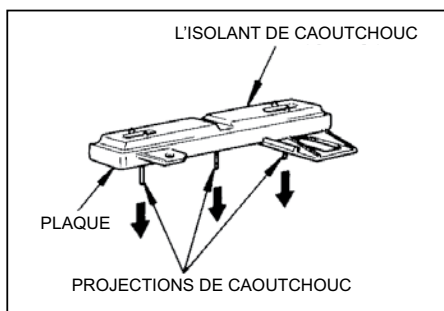

fig. 5

8. Installer la plaque sur l'unité de refroidissement à l'aide de deux écrous à oreilles.

△MISE EN GARDE : Pour éviter les fuites d'eau à l'unité de refroidissement, serrer les écrous à oreilles après s'être assuré que la plaque et l'unité de refroidissement sont correctement assemblées.

9. Réinstaller le couvercle inférieur en suivant la procédure adéquate.

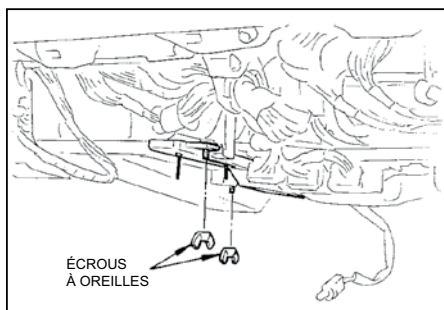

fig. 6

Test de bruit

10. Brancher le câble de masse de la batterie.
11. Faire démarrer le moteur, mettre la climatisation en route et faire fonctionner la soufflante au maximum.
12. Vérifier s'il y a un bruit d'air anormal dans la zone du filtre à air.

For current application updates and photos, please visit www.DENSOAutoParts.com.

If you have any questions concerning the above information, please call DENSO Technical Support Hotline at (888) 96-DENSO toll free in the United States and Canada or DENSO directly at (310) 834-6352.

Para obtener actualizaciones sobre las aplicaciones actuales y fotografías, visite www.DENSOAutoParts.com.

Si tiene cualquier pregunta referente a la información arriba indicada, llame a la línea de urgencias de Soporte técnico DENSO al (888) 96-DENSO sin costo en los Estados Unidos y Canadá o a DENSO directamente al (310) 834-6352.

Pour les mises à jour d'application et photos, visitez le site www.DENSOAutoParts.com.

Si vous avez des questions concernant l'information ci-dessus, veuillez appeler l'Assistance technique DENSO au (888) 96-DENSO sans frais aux États-Unis et au Canada, ou directement DENSO au (310) 834-6352.

3900 Via Oro Avenue, Long Beach, California 90810